

【toolbox木製キッチンカウンター 配置指示書】

木製キッチンカウンターはキャビネットを自由に組み合わせて設置していただきます。
 施工者様へのキャビネットの配置指示にこちらをご活用ください。

A
開き戸タイプ

B
引き出しタイプ

C
オープンタイプ

D
スライドタイプ

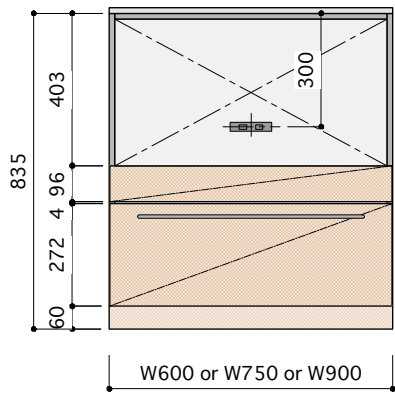
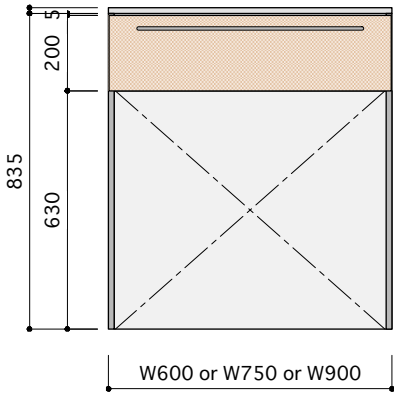
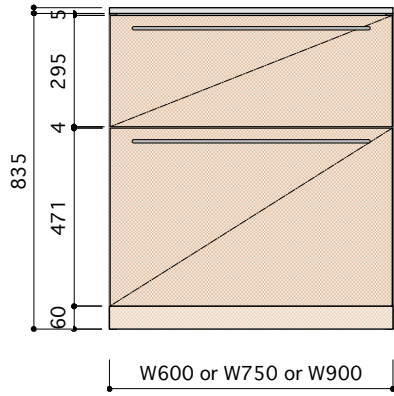
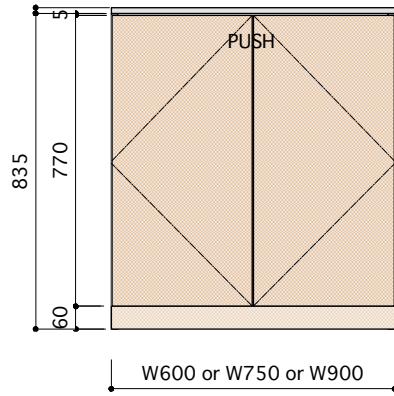

2口コンセント(100v)が付属します。
 お使いになる場合は、
 コンセント用電源が必要です。

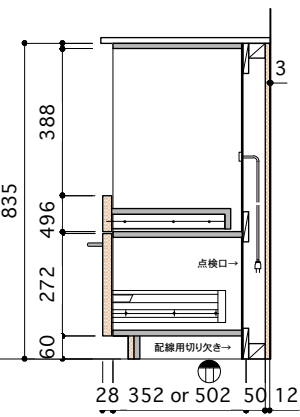
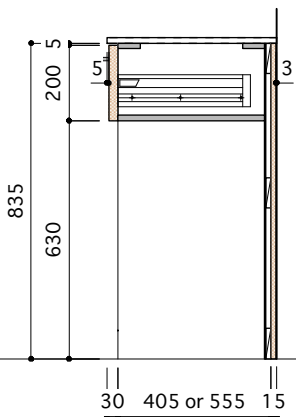
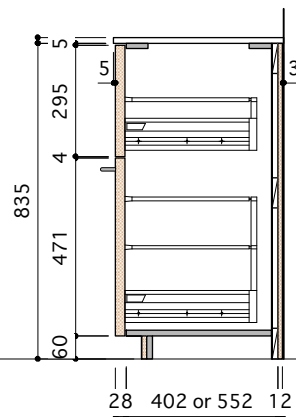
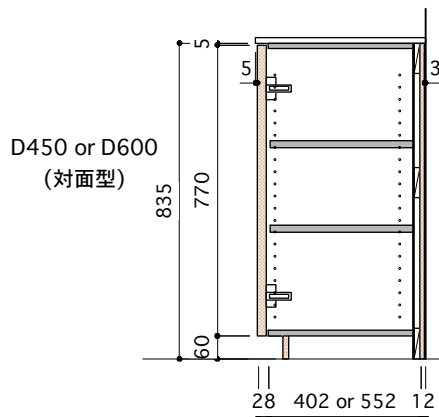
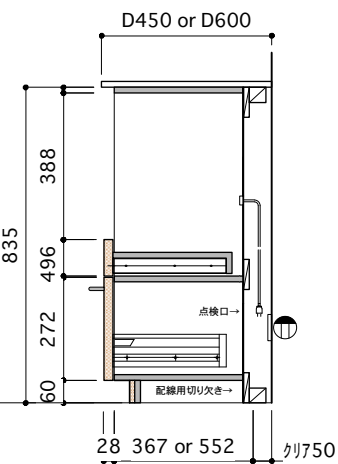
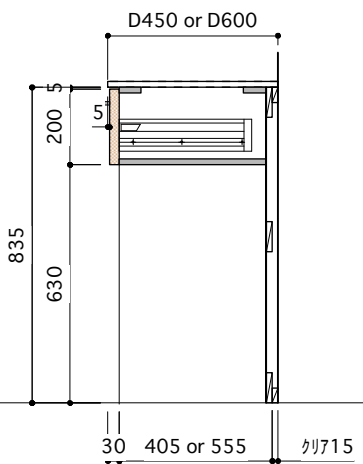
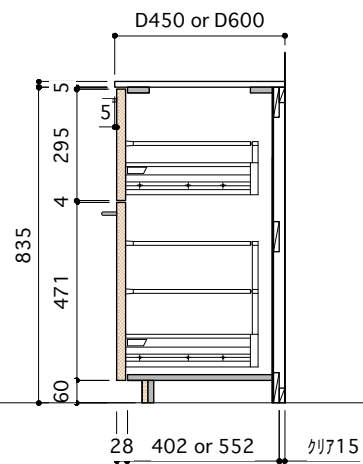
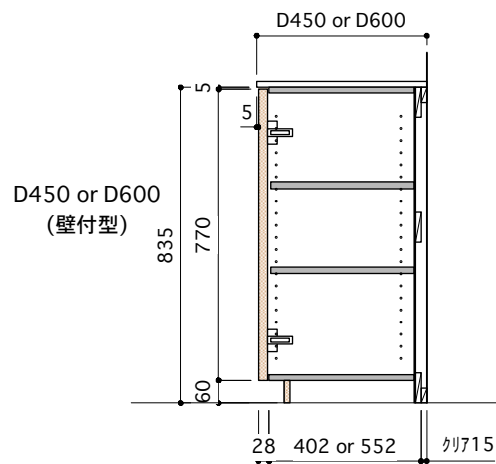

3連タイプ

()にご希望の寸法およびキャビネットタイプA~Dを記載して施工者様へお渡しください。

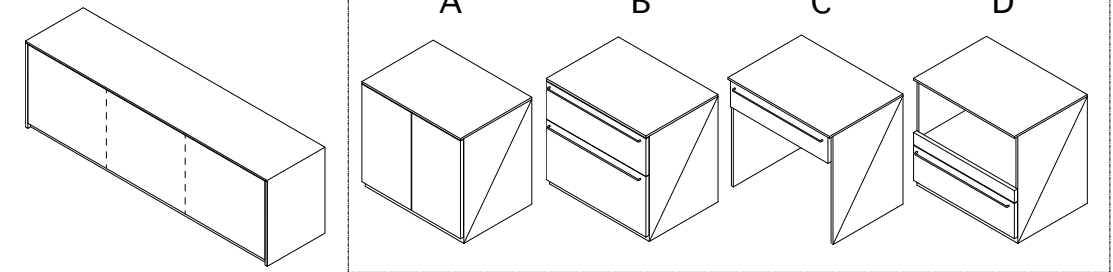

施工業者様
 木製キッチンカウンターは下記の順番で施工願います。

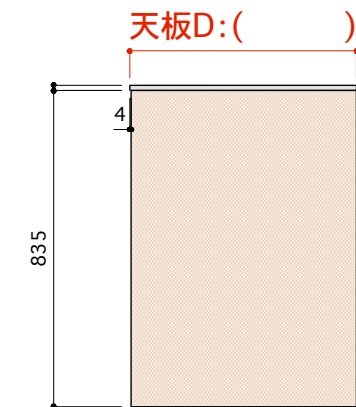
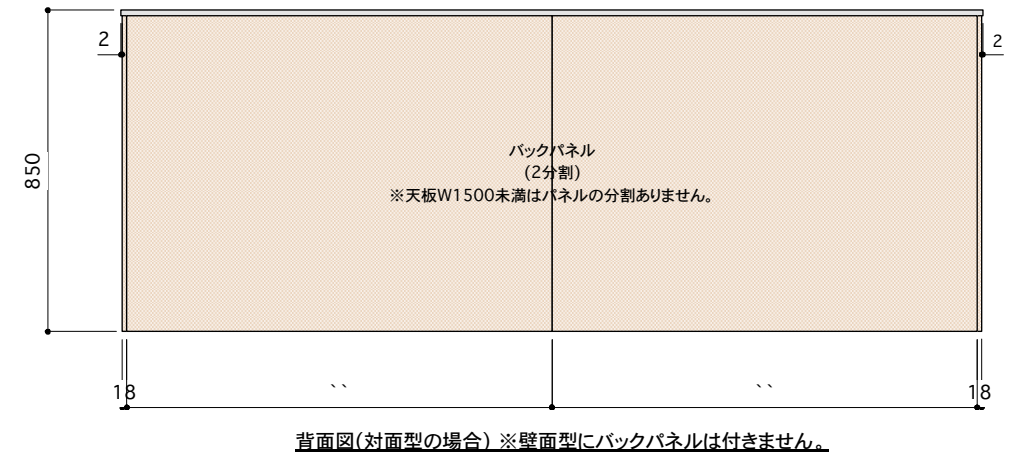
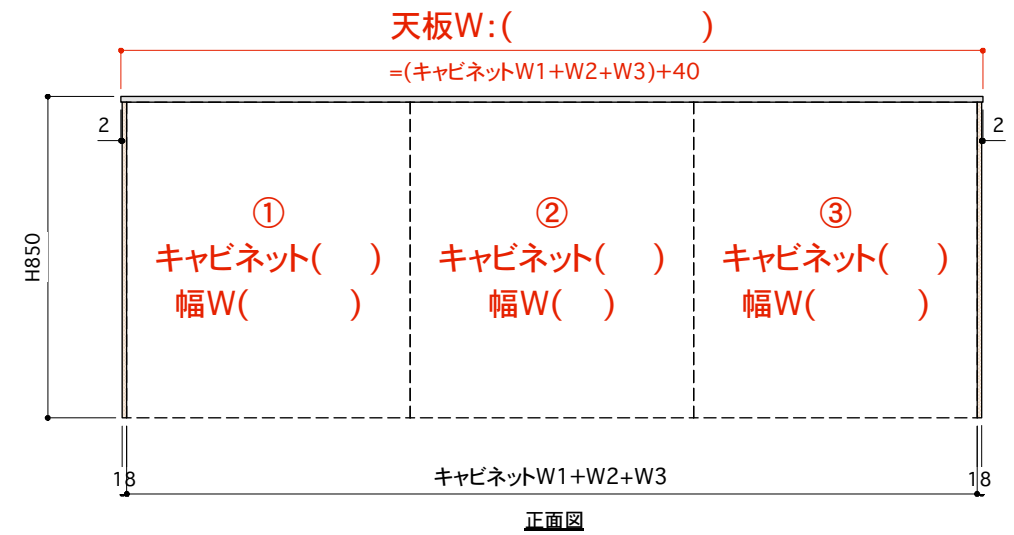

■仕様表

No.	名称	仕様
1	天板	ステンレス ハイブレーション仕上 T16
2	サイドパネル バックパネル	ラワン合板 or パーチ合板 小口テープ仕上げ オイル塗装 + 水性ウレタン塗装

ご注意

- ※壁付型の場合はバックパネルは付属されません。
- ※取り付け下地は厚み12mm以上の合板を使用してください。
- ※床面にビスで固定をするので床暖房などの設置範囲にご注意ください。
- ※キャブボード側面に壁がある場合、巾木などの干渉にご注意ください。

【toolbox木製キッチンカウンター 配置指示書】

木製キッチンカウンターはキャビネットを自由に組み合わせて設置していただけます。
 施工者様へのキャビネットの配置指示にこちらをご活用ください。

A
開き戸タイプ

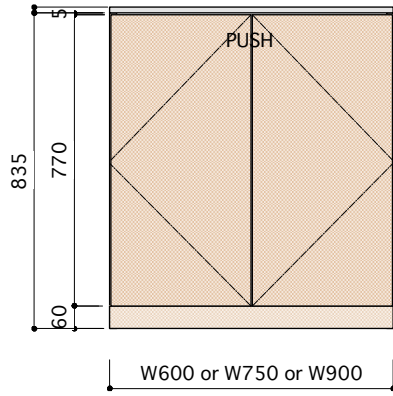

B
引き出しタイプ

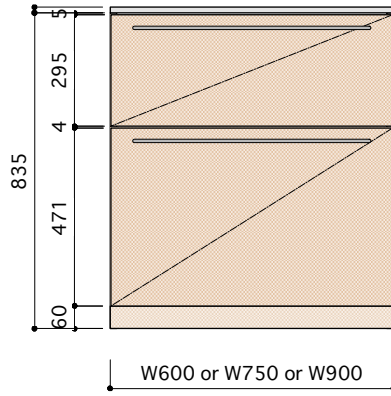

C
オープンタイプ

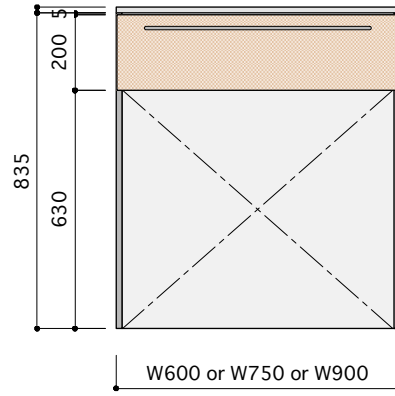

D
スライドタイプ

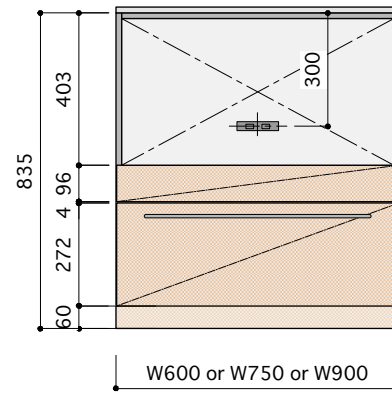

2口コンセント(100v)が付属します。
 お使いになる場合は、
 コンセント用電源が必要です。

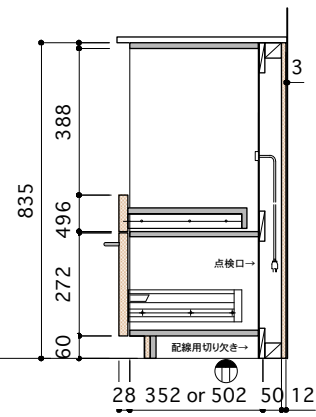
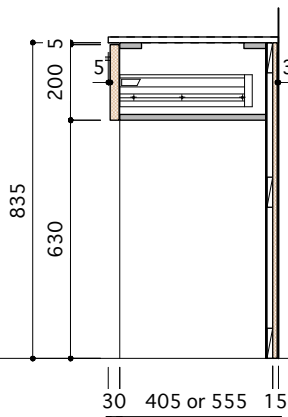
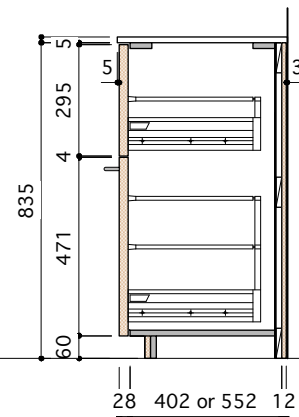
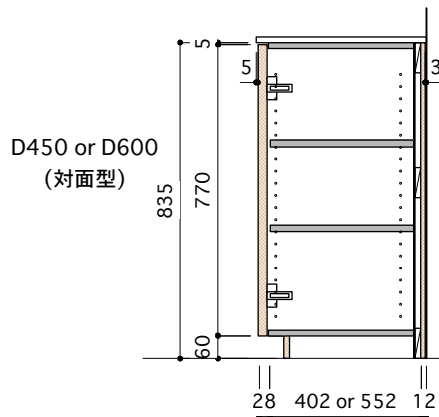
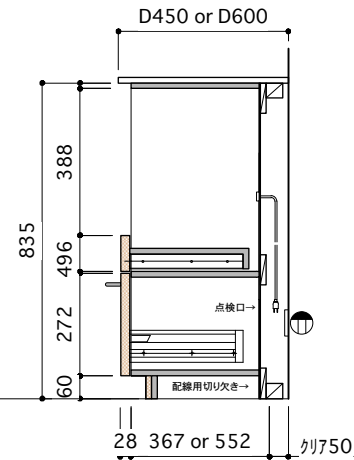
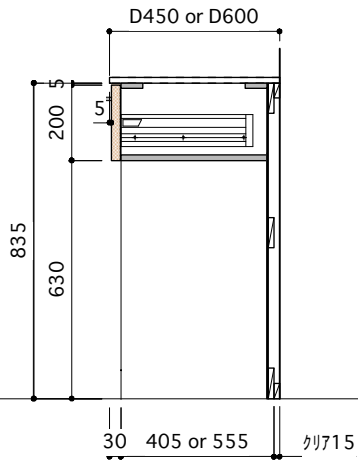
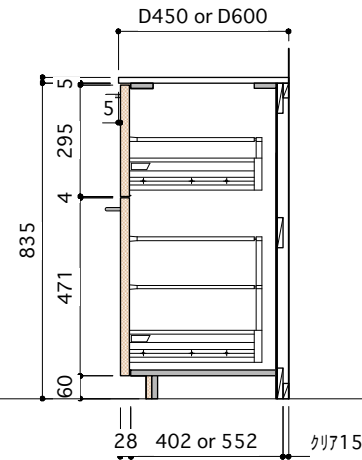
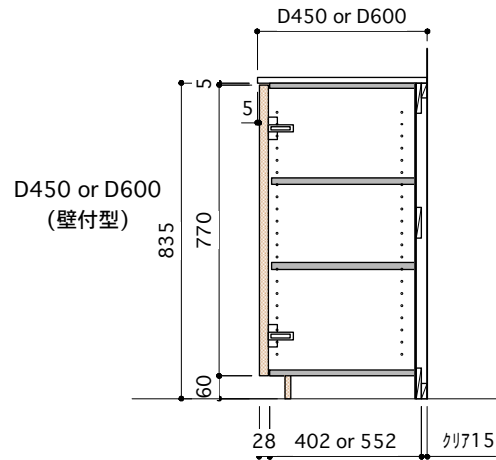

2連タイプ

()にご希望の寸法およびキャビネットタイプA~Dを記載して施工者様へお渡しください。

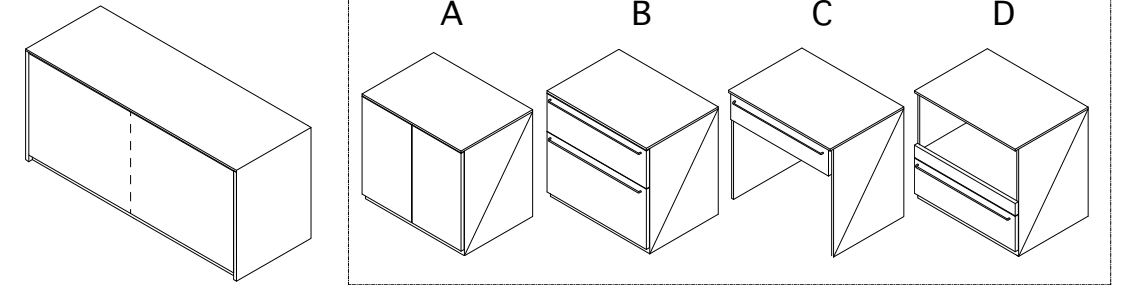

施工業者様
 木製キッチンカウンターは下記の順番で施工願います。

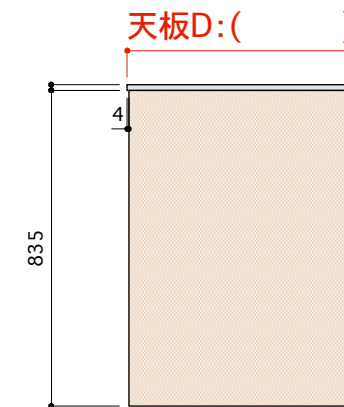
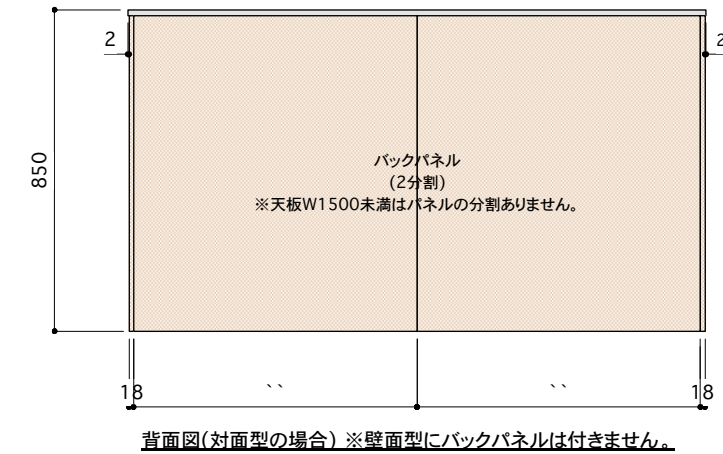
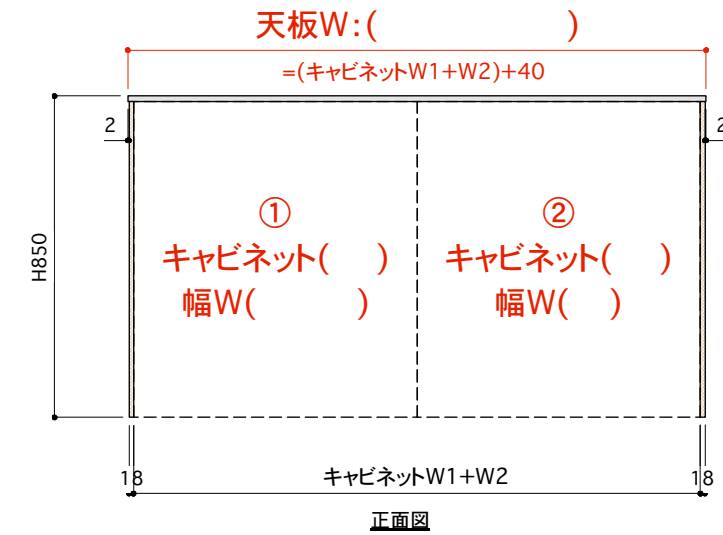

仕様表

No.	名称	仕様
1	天板	ステンレス バイブレーション仕上 T16
2	サイドパネル バックパネル	ラワン合板 or パーチ合板 小口テープ仕上げ オイル塗装 + 水性ウレタン塗装

ご注意

- ※壁付型の場合はバックパネルは付属されません。
- ※取り付け下地は厚み12mm以上の合板を使用してください。
- ※床面にビスで固定をしますので床暖房などの設置範囲にご注意ください。
- ※キャブボード側面に壁がある場合、巾木などの干渉にご注意ください。

【toolbox木製キッチンカウンター 配置指示書】

木製キッチンカウンターはキャビネットを自由に組み合わせて設置していただけます。
 施工者様へのキャビネットの配置指示にこちらをご活用ください。

A
開き戸タイプ

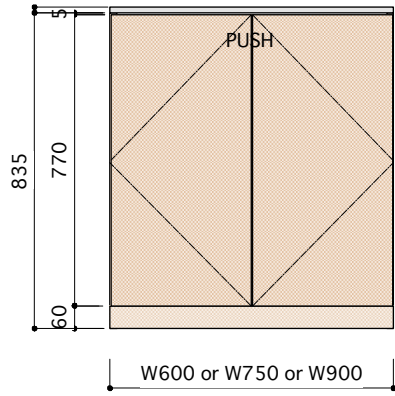

B
引き出しタイプ

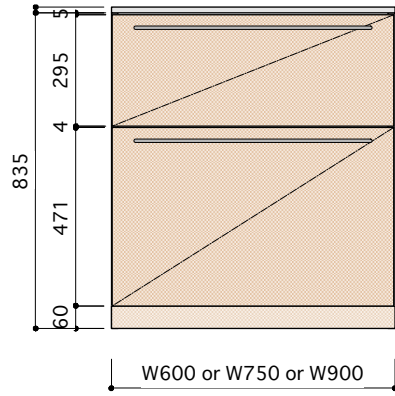

C
オープンタイプ

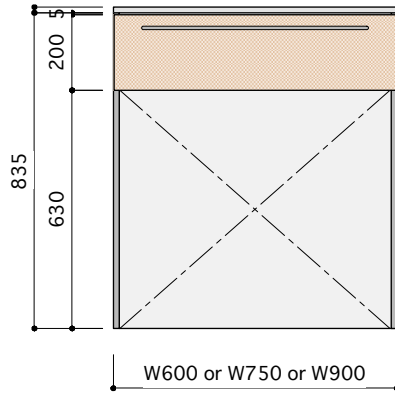

D
スライドタイプ

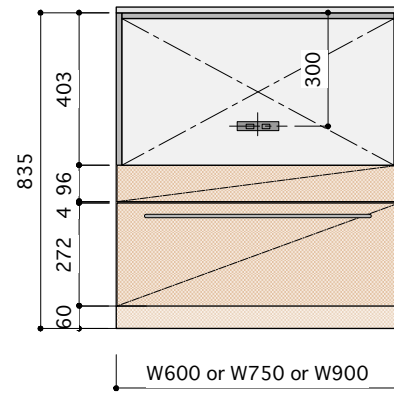

2口コンセント(100v)が付属します。
 お使いになる場合は、
 コンセント用電源が必要です。

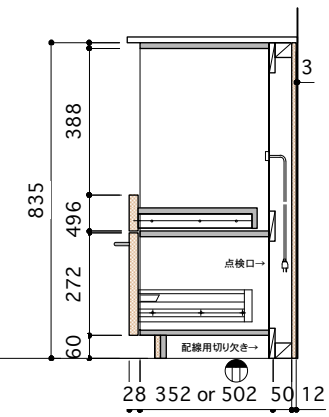
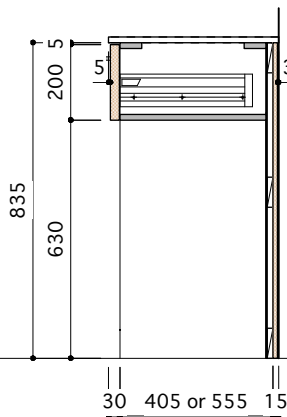
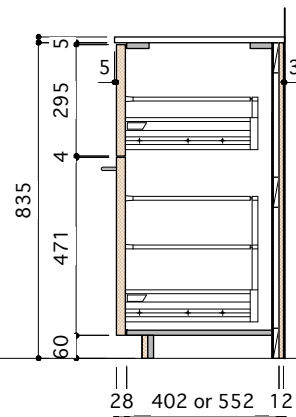
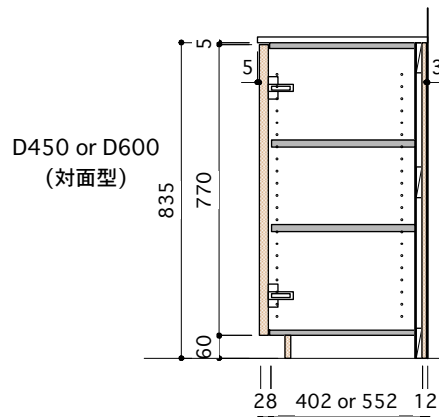
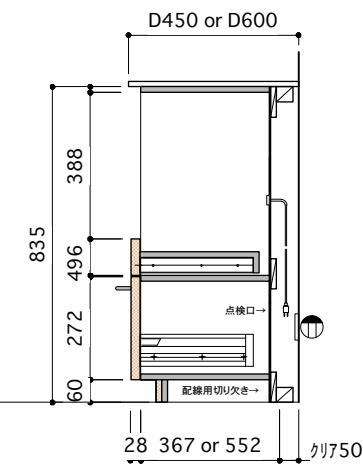
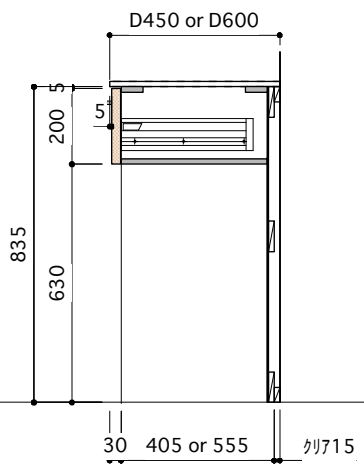
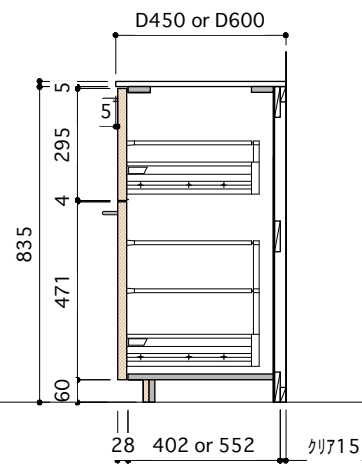
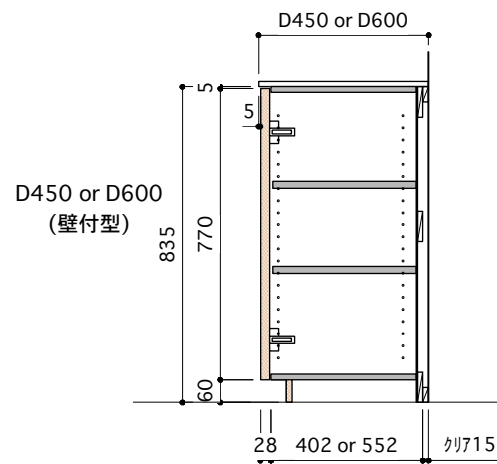

1連タイプ

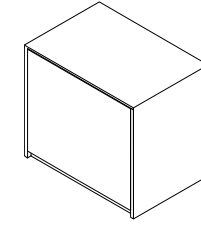

()にご希望の寸法およびキャビネットタイプA~Dを記載して施工者様へお渡しください。

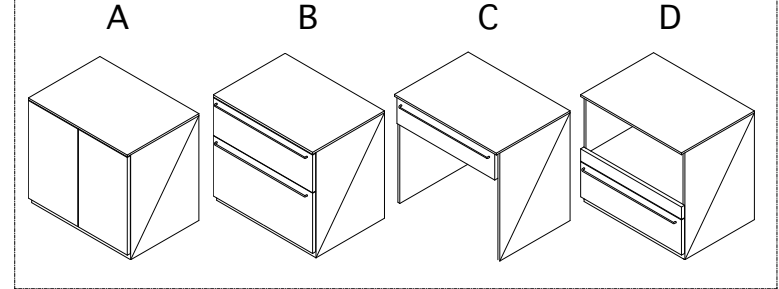

施工業者様

木製キッチンカウンターは下記の順番で施工願います。

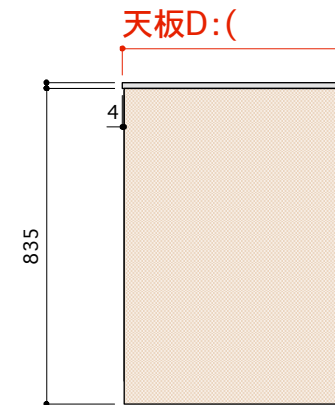
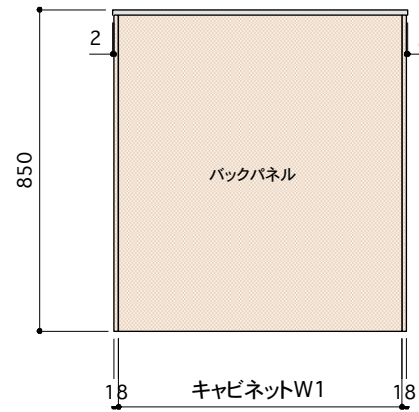
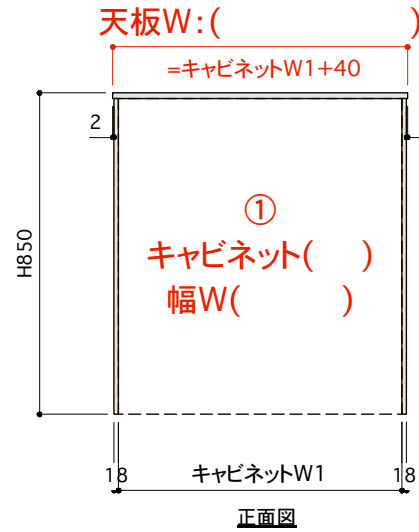

仕様表

No.	名称	仕様
1	天板	ステンレス バイブレーション仕上 T16
2	サイドパネル バックパネル	ラワン合板 or パーチ合板 小口テープ仕上げ オイル塗装 + 水性ウレタン塗装

ご注意

- ※壁付型の場合はバックパネルは付属されません。
- ※取り付け下地は厚み12mm以上の合板を使用してください。
- ※床面にビスで固定をしますので床暖房などの設置範囲にご注意ください。
- ※カップボード側面に壁がある場合、巾木などの干渉にご注意ください。